



PLX

**LA FUNZIONALITÀ
HA UN NUOVO
DESIGN.**

CAME 

[CAME.COM](https://www.came.com)



PLX

PLX è la nuova gamma di citofoni e videocitofoni vivavoce con altoparlanti di qualità impeccabile che garantiscono una suoneria dinamica ed un audio perfetto in conversazione.

La versione video è dotata di un display a colori da 5" che fornisce immagini nitide e cristalline, con una risoluzione di 480 x 272 pixel e dotato di tecnologia OSD per la correzione dei colori, del contrasto e della luminosità.



SOTTILE ED ELEGANTE

Un ricevitore elegante che unisce minimalismo e funzionalità. Finitura opaca nero o bianco, forma snella e slanciata, con uno spessore di soli 25 mm per la versione video e 21 mm per la versione audio.



VIVAVOCE

Le soluzioni tecnologiche avanzate ed il design innovativo dell'altoparlante e del microfono nascosti nella scocca garantiscono un audio cristallino ed un alto volume della suoneria.

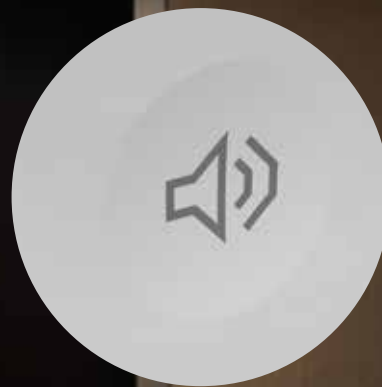

GESTIONE DEL VOLUME

Il volume della suoneria può essere facilmente controllato dai pulsanti del display (regolazione del volume o modalità muto), mentre una spia LED fornisce un'indicazione visiva.

LA RISPOSTA AL TUO DESIDERIO DI LIBERTÀ

CAME.COM

LA VERSIONE CON CONNESSIONE WI-FI

PLX consente di rispondere alle chiamate del videocitofono direttamente dal proprio smartphone.

È possibile parlare con la persona che ha suonato ed aprire il cancello o la porta d'ingresso anche se non si è in casa.

Grazie ad una comune connessione Wi-Fi ad Internet, è possibile rispondere al videocitofono da qualsiasi stanza all'interno della casa, dal giardino, oppure anche quando non si è a casa, dall'ufficio o dall'auto, mentre si è intrappolati nel traffico.

PLX WIFI è dotato di un modulo Wi-Fi integrato che si connette a qualsiasi router domestico per accedere ad internet. Semplicemente installando l'App ACCESS di CAME su uno o più smartphone, è possibile avere libero accesso a questa funzione.



CAME ACCESS

è disponibile su:
App Store e Google Play



FUNZIONI AVANZATE

CAME.COM



DIMENSIONI REALI 5"

Funzione OSD per la regolazione di luminosità, contrasto e colore.

(Disponibile solo per la versione X1-XIP)

USCITE AUSILIARIE

Le funzioni dei pulsanti possono essere configurate in base alle specifiche esigenze tramite i dip-switch, per gestire comandi ausiliari o chiamate intercomunicanti.

Inoltre, PLX è dotato di AUX2, che consente la chiamata al portiere o alla reception. (funzione disponibile solo per la versione X1-XIP).

CONTROLLO DELLE AUTOMAZIONI

La funzione "Latch" consente agli utenti di controllare l'automazione di un cancello o di una porta automatica e sapere se sono aperti anche quando non sono immediatamente visibili, tramite un'icona LED.

(Funzione disponibile solo per la versione X1-XIP).

Consente inoltre di mantenere aperti il cancello o la porta per un periodo di tempo per uno scopo specifico.

APERTURA AUTOMATICA

Nei casi in cui c'è un elevato flusso in entrata e uscita, per esempio studi medici o luoghi pubblici, la funzione di apertura automatica consente l'accesso ai visitatori senza necessità di rispondere manualmente al citofono.

Questa funzione può essere facilmente attivata e disattivata, utilizzando i pulsanti presenti sul dispositivo.



PULSANTI SOFT TOUCH



PLX ha dimensioni e forma perfettamente equilibrate, oltre ad un colore ed una finitura eleganti. Inoltre, particolare attenzione è stata dedicata allo sviluppo della tecnologia per i pulsanti a sfioramento.

Un indicatore LED bianco sotto la superficie, infine, rende i pulsanti facilmente individuabili anche in condizioni di scarsa illuminazione.

PLX VIDEO



PLX V PLX V BK

- Display 5"
- OSD per regolazione immagine
- Tasti soft touch
- Regolazione della suoneria
- Funzione Latch
- 5 AUX
- 6 intercom
- Apriporta automatico



PLX V WIFI

- Modulo Wi-Fi integrato
- Display 5"
- OSD per regolazione immagine
- Tasti soft touch
- Regolazione della suoneria
- Funzione Latch
- 5 AUX
- 6 intercom
- Apriporta automatico



PLX V IP WIFI

- Display 5"
- Chiamata da pianerottolo*
- Tasti soft touch
- Regolazione della suoneria
- 5 AUX
- Chiamate intercomunicanti illimitate
- Apriporta automatico
- Funzione "Apri e silenzia"

- Modulo Wi-Fi integrato
- Display 5"
- Chiamata da pianerottolo*
- Tasti soft touch
- Regolazione della suoneria
- 5 AUX
- Chiamate intercomunicanti illimitate
- Apriporta automatico
- Funzione "Apri e silenzia"

* Possibile associazione di una telecamera IP

PLX AUDIO



PLX A

- Apriporta
- Tasti a sfioramento
- Regolazione della suoneria
- Apriporta automatico
- Funzione Latch
- 5 AUX
- 6 intercom

AGT KT V SUPPORTO DA TAVOLO

PLX può essere fornito con supporto da tavolo opzionale.



PLX AUDIO

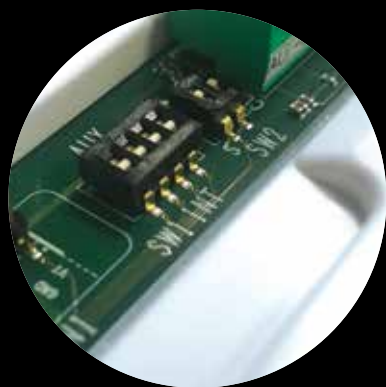
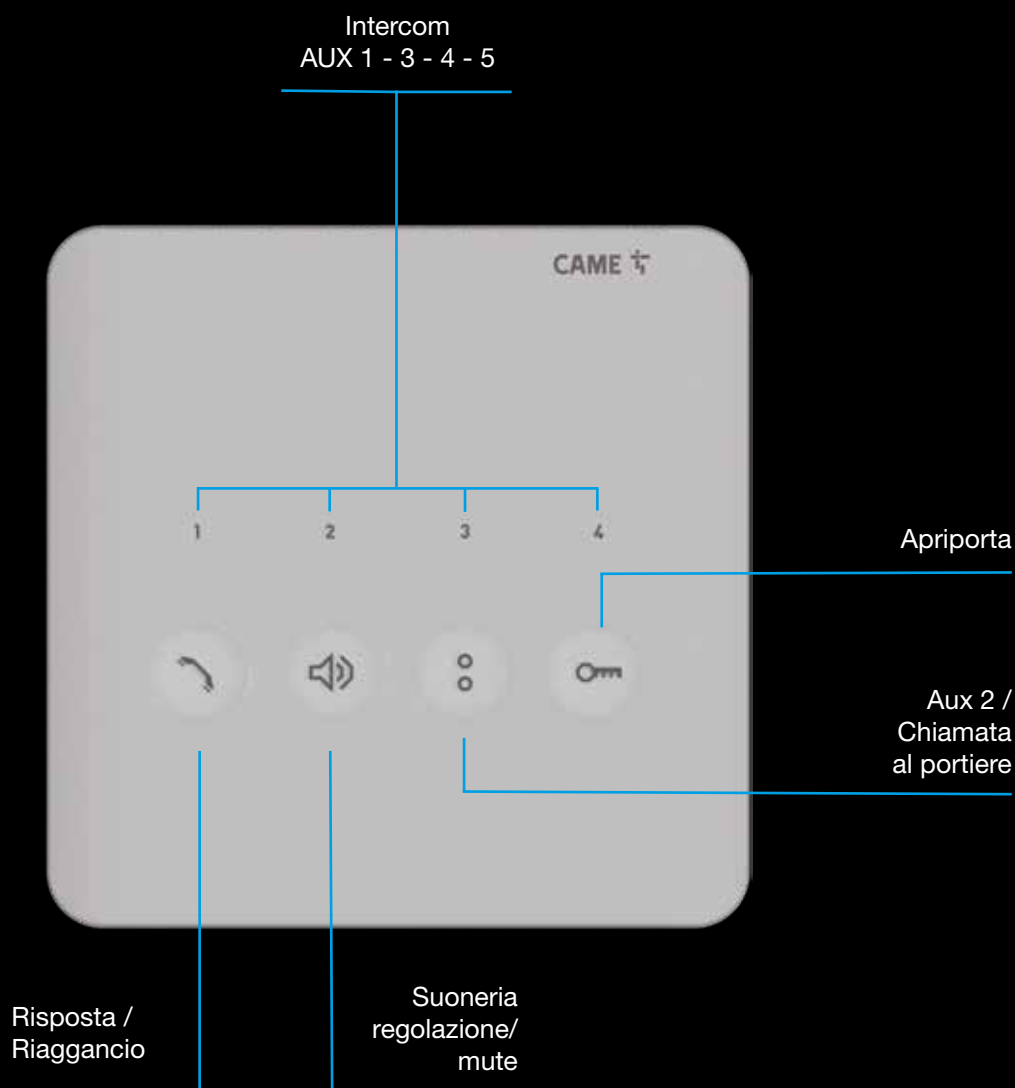

CONFIGURAZIONE DIP SWITCH

I controlli dip-switch sul retro del dispositivo permettono diverse configurazioni dei pulsanti di PLX.

I pulsanti con i numeri 1 - 2 - 3 - 4 possono essere impostati come chiamate intercom, oppure come AUX per i comandi aggiuntivi.

(Funzione disponibile solo per la versione X1-XIP).

PLX VIDEO

Display 5"
480 x 272 pixel

Tasti di navigazione

Menu

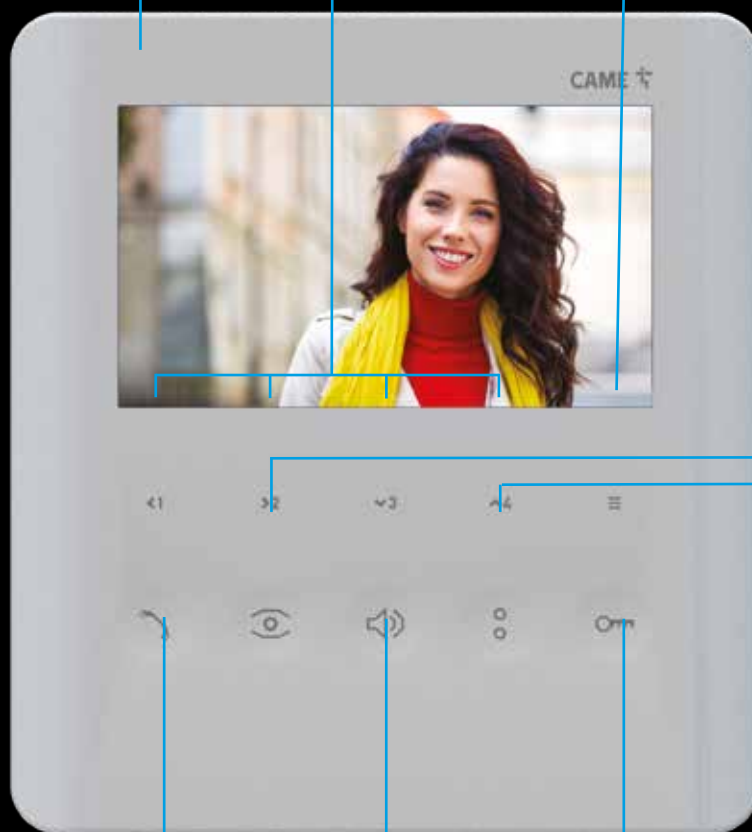

Attivazione
della
videocamera

AUX 2/
Chiamata al
portiere

Risposta /
Riaggancio

Suoneria
regolazione/
mute

Apriporta



PORTA ETHERNET

La gamma PLX IP utilizza la distribuzione Ethernet come struttura principale per la comunicazione, garantendo un'estensione pressochè infinita dell'impianto. Il sistema IP360 supera tutti i limiti della videocitofonia tradizionale, rendendo illimitata la distanza e il numero dei vari dispositivi collegabili, le dimensioni della rete e le chiamate in contemporanea audio/video, consentendo la massima libertà di configurazione.

Grazie alla connessione in rete, il sistema videocitofonico IP360 è sempre connesso in Internet. Attraverso il servizio Cloud di CAME permette di fornire da remoto funzioni avanzate all'utente e all'installatore di monitorare gli impianti installati e di intervenire in caso di necessità in modo rapido e in tutta sicurezza.

INSTALLAZIONE SEMPLICE

L'installazione di PLX non potrebbe essere più semplice: non richiede nessun lavoro di muratura prima del fissaggio.

Fornito di serie per il montaggio a parete, è compatibile con le scatole 503 e con scatola tonda Ø 60 mm sia in posizione orizzontale che verticale.



STAFFA DI MONTAGGIO

La cornice per il montaggio a parete è una soluzione perfetta anche per la sostituzione di vecchi modelli. Una volta che la staffa è stata fissata al muro, è sufficiente agganciare il videocitofono grazie al sistema a baionetta.

COMPATIBILITÀ CON I MODELLI PERLA

PLX è stato progettato per facilitare la sostituzione di citofoni e videocitofoni esistenti, in caso di restauri o sostituzione di dispositivi obsoleti.

L'impronta di PLX è leggermente più grande rispetto a quella del suo predecessore PERLA, quindi qualsiasi imperfezione sulla parete risulterà nascosta dalla cornice del nuovo citofono.

CONNESSIONI

PLX è dotato di una speciale morsettiera che facilita il cablaggio. Rimuovendo semplicemente la morsettiera dal corpo del ricevitore, è sufficiente collegare i cavi e poi reinserire la morsettiera sul ricevitore. PLX ha anche una scanalatura sul retro dedicata alle installazioni con cablaggio esterno al muro.

PLX V è stato sviluppato con lo stesso terminale della serie PERLA e AGATA della versione X1 e XIP, per una facile sostituzione.

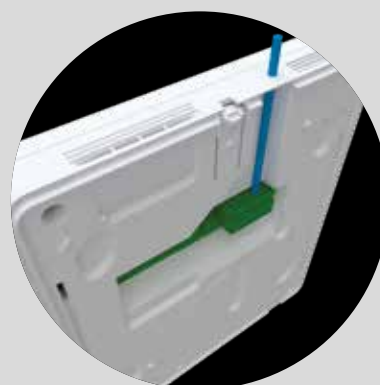

CARATTERISTICHE TECNICHE

MODELLI	840CC-0030	840CH-0110 840CH-0230	840CH-0130	840CH-0170	840CH-0190
	PLX A	PLX V PLX V BK	PLX V WIFI	PLX V IP WIFI	PLX V IP
Alimentazione (V DC)	15 ÷ 20	15 ÷ 20	15 ÷ 20	14 ÷ 18	14 ÷ 18
Assorbimento (mA)	30	200	200	220	220
Assorbimento in stand-by mode (mA)	< 1	< 1	< 1	110	110
Assorbimento LED (mA)	1	1	1	X	X
Temperatura di stoccaggio (°C)	-25 ÷ +70	-25 ÷ +70	-25 ÷ +70	-25 ÷ +70	-25 ÷ +70
Temperatura d'esercizio (°C)	+5 ÷ +40	+5 ÷ +40	+5 ÷ +40	+5 ÷ +40	+5 ÷ +40
Grado di protezione IP	IP 30	IP 30	IP 30	IP 30	IP 30
Standard video	-	PAL/NTSC	PAL/NTSC	H.264	H.264
Display LCD TFT (pollici)	-	5	5	5	5

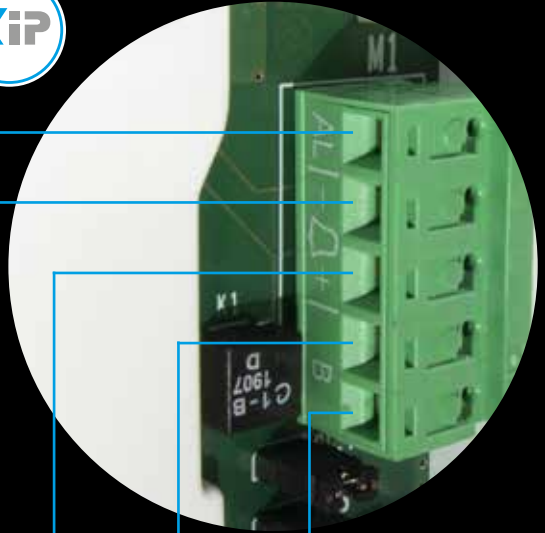

AL - + B B
 INGRESSO CHIAMATA AL CHIAMATA AL INGRESSO INGRESSO
 ALLARME PIANEROTTOLO PIANEROTTOLO LINEA BUS LINEA BUS

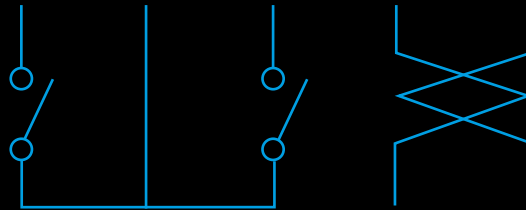

PLX ETHERNET

PLX IP può essere alimentato tramite PoE oppure tramite alimentazione locale.

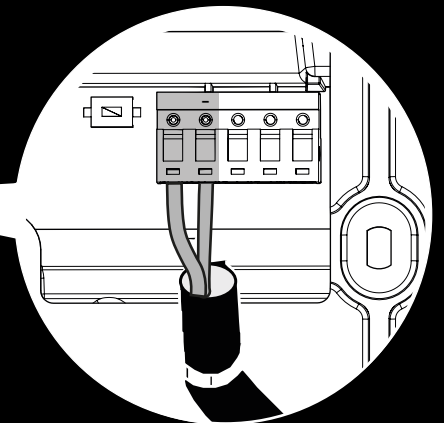
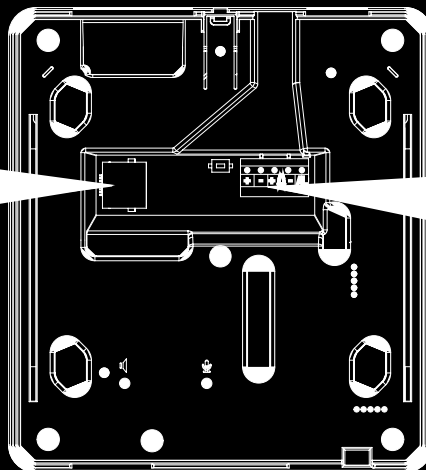
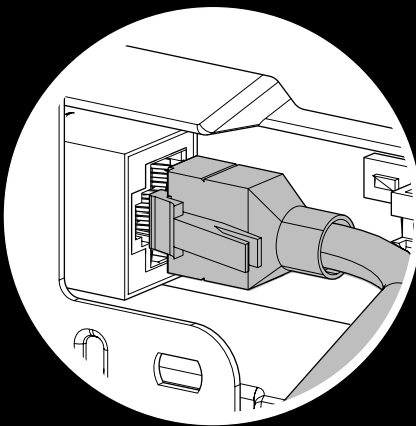

DIMENSIONI

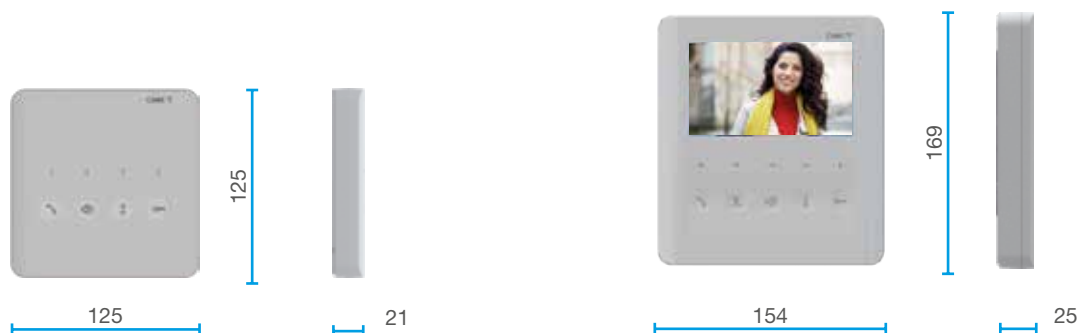

PLX AUDIO

PLX VIDEO

CODICI / ARTICOLI

CODICE	ARTICOLO	DESCRIZIONE	COMPATIBILITÀ SISTEMI
CITOFONI PER SISTEMI X1 E XIP			
840CC-0030	PLX A	Citofono vivavoce con tasti soft-touch, 4 tasti per chiamate intercomunicanti o comandi ausiliari, colore bianco. Dotato di tasto per la regolazione/esclusione della suoneria.	X1 XIP
VIDEOCITOFONI PER SISTEMI X1 E XIP			
840CH-0110	PLX V	Videocitofono vivavoce con tasti soft-touch, display LCD da 5", 4 tasti per chiamate intercomunicanti o comandi ausiliari, colore bianco. Dotato di tasto per la regolazione/esclusione della suoneria.	X1 XIP
840CH-0230	PLX V BK	Videocitofono vivavoce con tasti soft-touch, display LCD da 5", 4 tasti per chiamate intercomunicanti o comandi ausiliari, colore nero. Dotato di tasto per la regolazione/esclusione della suoneria.	X1 XIP
840CH-0130	PLX V WIFI	Videocitofono vivavoce con tasti soft-touch, display LCD da 5", 4 tasti per chiamate intercomunicanti o comandi ausiliari, colore bianco. Dotato di tasto per la regolazione/esclusione della suoneria. Provvisto di connessione Wi-Fi.	X1 XIP
VIDEOCITOFONI PER SISTEMI IP360			
840CH-0190	PLX V IP	Videocitofono vivavoce per sistema IP360, tasti soft touch, display LCD da 5", 4 tasti per comandi ausiliari, colore bianco. Dotato di tasto per la regolazione/esclusione della suoneria.	IP360
840CH-0170	PLX V IP WIFI	Videocitofono vivavoce per sistema IP360 con connettività WIFI per gestione da remoto delle chiamate, tasti soft touch, display LCD da 5", 4 tasti per comandi ausiliari, colore bianco. Dotato di tasto per la regolazione/esclusione della suoneria.	IP360
ACCESSORI			
840XC-0150	AGT KT V	Supporto da tavolo per posti interni videocitofonici delle serie AGT V, PLX V e PLX A.	

© CAME SPA - KADITTP24 - 2024 - IT REV1

CAME si riserva il diritto di apportare modifiche al presente documento in qualsiasi momento. Riproduzione anche parziale vietata.

CAME

CAME ITALIA S.R.L.

Sede Legale e Operativa
Viale delle Industrie, 89/a 31030
Dosson di Casier (TV)
tel. 0422 1569511
infocameitalia@came.com

Scopri le altre sedi sul sito:

CAME.COM

Siamo una multinazionale leader nella fornitura di soluzioni tecnologiche integrate per l'automazione di ambienti residenziali, pubblici e urbani, che generano spazi intelligenti per il benessere delle persone.

- AUTOMAZIONI PER CANCELLI
- SISTEMI DI VIDEOCITOFONIA
- AUTOMAZIONI PER GARAGE E CHIUSURE INDUSTRIALI
- BARRIERE AUTOMATICHE
- SISTEMI DI PARCHEGGIO
- TORNELLI E SPEED GATES
- DISSUASORI E ROAD BLOCKERS
- DISPOSITIVI DI TERMOREGOLAZIONE
- PORTE AUTOMATICHE
- SOLUZIONI PER TENDE E TAPParelLE
- SISTEMI ANTINTRUSIONE
- SISTEMI DOMOTICI

CE

